

CLAMP WALL SQUARE / ROUND

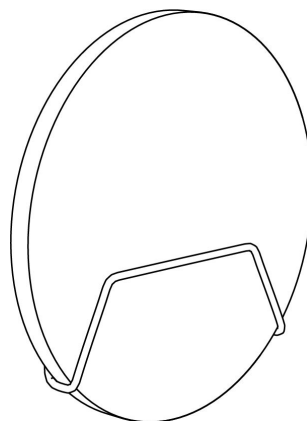
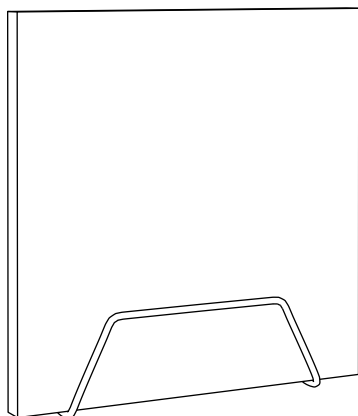

HÖJD 59,5/79,5 CM
BREDD 59,5/79,5 CM
DJUP 4 CM
TOTALDJUP 6 CM
TOTALVIKT 2,6/5,2 KG

DIAMETER ø60/80 CM
DJUP 4 CM
TOTALDJUP 6 CM
TOTALVIKT 2,8/3,6 KG

MATERIAL

Ecophon Inside / Glasull - mer än 70 procent återvunnet returglas
Valbart tyg
Metallkonsol för vägg i valbar RAL-kulör

MONTERING

Applieras på vägg i de
fyra fästhålén

AKUSTISKA EGENSKAPER

Frekvens i Hz

| 63 | 125 | 250 | 500 | 1000 | 2000 | 4000 | Aw |
|------|------|------|------|------|------|------|------|
| 0,02 | 0,17 | 0,62 | 1,16 | 1,16 | 1,09 | 1,01 | 0,95 |

Absorptionsklass A

Testad enl ISO 354 och ISO 11654

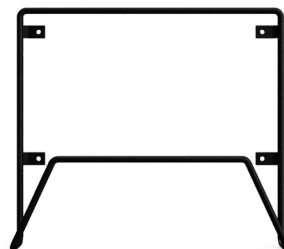

BRANDTEST

Clamp är testad av RISE enligt SS-EN ISO 11925-2

MATERIALVAL

Alla metalldelar finns i valfri RAL-kulör samt svart och vit finish.
Nedanstående tyger som vi använder till våra ljudabsorbenter är nogra utvalda
och testade enligt gällande standard av alla tillverkarna. För andra tyger begär offert.

PG0

Camira Cara
Camira Carlow
Camira Fiji
Gabriel Event Screen
Gabriel Hush

PG1

Gabriel Soul
Gabriel Soul Solange
Gabriel Thrill
Gabriel Twist
Gabriel Twist Melange
Gabriel Xpress (2,0)
Kvadrat Floyd Screen



MÖBELFAKTA



CLAMP FLOOR

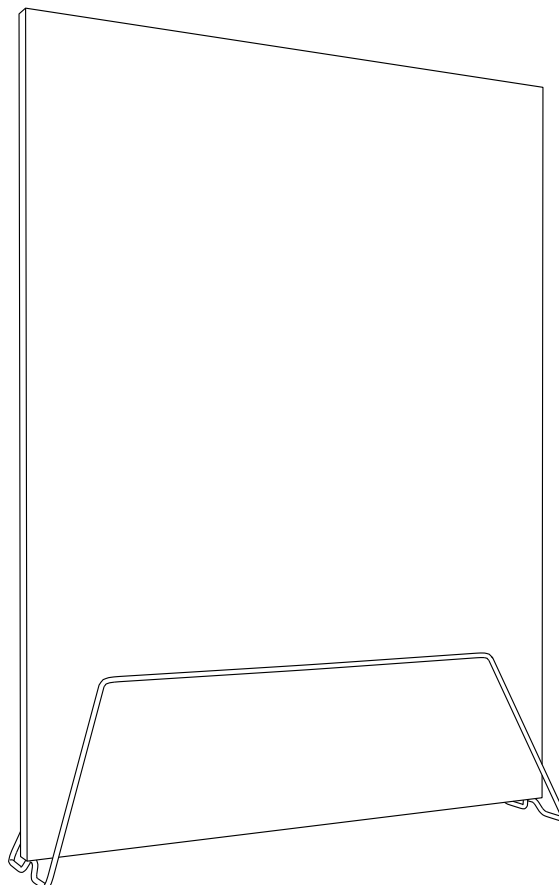

| | |
|-------------|--------|
| HÖJD | 170 CM |
| BREDD | 120 CM |
| DJUP | 4,8 CM |
| TOTALDJUP | 45 CM |
| VIKT | 7,4 KG |
| VIKT STATIV | 4,6 KG |

MATERIAL

Ecophon Inside / Glasull - mer än 70 procent återvunnet returglas
Valbart tyg
Metallstativ i valbar RAL-kulör

AKUSTISKA EGENSKAPER

Frekvens i Hz

| | | | | | | | |
|------|------|------|------|------|------|------|-----|
| 63 | 125 | 250 | 500 | 1000 | 2000 | 4000 | N10 |
| 0,07 | 0,63 | 1,43 | 2,61 | 2,87 | 2,46 | 2,19 | 4,5 |

Absorptionsklass A

Testad enl ISO 354 och SS 25269

BRANDTEST

Clamp är testad av RISE enligt SS-EN ISO 11925-2

MATERIALVAL

Alla metalldelar finns i valfri RAL-kulör samt svart och vit finish.
Nedanstående tyger som vi använder till våra ljudabsorbenter är nogra utvalda och testade enligt gällande standard av alla tillverkarna. För andra tyger begär offert.

PG0

| | |
|---------|--------------|
| Camira | Cara |
| Camira | Carlow |
| Camira | Fiji |
| Gabriel | Event Screen |
| Gabriel | Hush |

PG1

| | |
|---------|---------------|
| Gabriel | Soul |
| Gabriel | Soul Solange |
| Gabriel | Twist |
| Gabriel | Twist Melange |
| Gabriel | Xpress (2,0) |
| Gabriel | Thrill |
| Kvadrat | Floyd Screen |



CLAMP CEILING

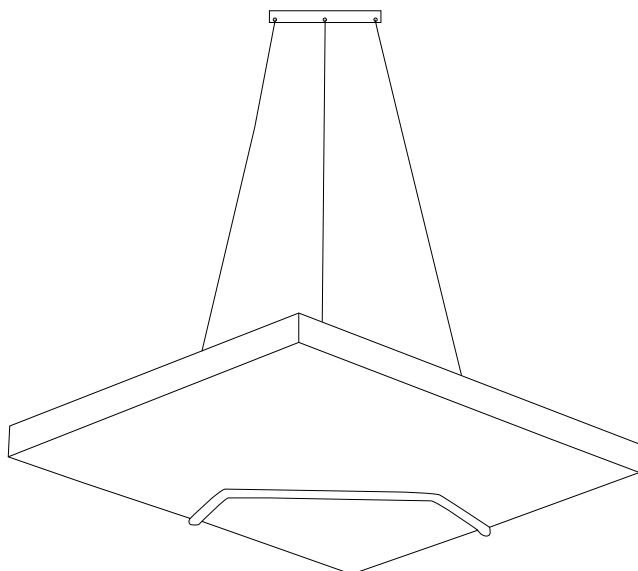

| | |
|-----------|---------|
| HÖJD | 59,5 CM |
| BREDD | 59,5 CM |
| DJUP | 4,5 CM |
| TOTALDJUP | 6,5 CM |
| VIKT | 3,6 KG |

| | |
|-----------|---------|
| HÖJD | 79,5 CM |
| BREDD | 79,5 CM |
| DJUP | 4,5 CM |
| TOTALDJUP | 6,5 CM |
| VIKT | 6,6 KG |

MATERIAL

Ecophon Inside / Glasull - mer än 70 procent återvunnet glas
Valbart tyg
Metallkonsol för tak i valbar RAL-kulör 1st
Vajer 3 st 80 cm / 150 cm
Ställbara vajerlås med krok 3st
Takfäste i valbar RAL-kulör 1st

AKUSTISKA EGENSKAPER

Frekvens i Hz

| | | | | | | | |
|------|------|------|------|------|------|------|------|
| 63 | 125 | 250 | 500 | 1000 | 2000 | 4000 | Aw |
| 0,02 | 0,17 | 0,62 | 1,16 | 1,16 | 1,09 | 1,01 | 0,95 |

Absorptionsklass A

Testad enl ISO 354 och ISO 11654

BRANDTEST

Clamp är testad av RISE enligt SS-EN ISO 11925-2

MATERIALVAL

Alla metalldelar finns i valfri RAL-kulör samt svart och vit finish.
Nedanstående tyger som vi använder till våra ljudabsorbenter är noga utvalda och testade enligt gällande standard av alla tillverkarna. För andra tyger begär offert.

PG0

| | |
|---------|--------------|
| Camira | Cara |
| Camira | Carlow |
| Camira | Fiji |
| Gabriel | Event Screen |
| Gabriel | Hush |

PG1

| | |
|---------|---------------|
| Gabriel | Soul |
| Gabriel | Soul Solange |
| Gabriel | Thrill |
| Gabriel | Twist |
| Gabriel | Twist Melange |
| Gabriel | Xpress (2,0) |
| Kvadrat | Floyd Screen |

MONTERING

Metallkonsol 1 st

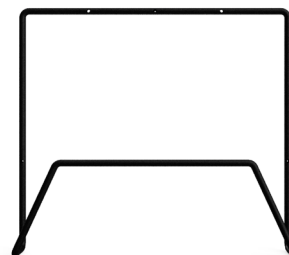

Vajer 3 st 80 cm / 150 cm
Ställbara vajerlås med krok 3 st

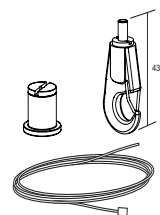

Takfäste 1 st

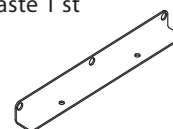

MÖBELFAKTA

