

## CLAMP WALL SQUARE / ROUND

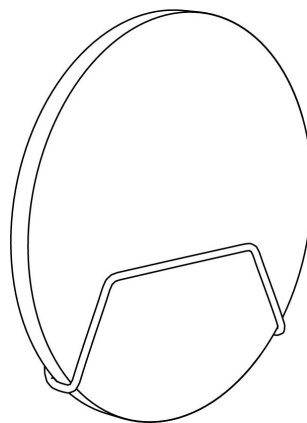
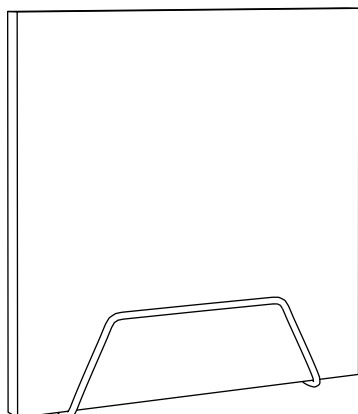

HÖJD 59,5/79,5 CM  
BREDD 59,5/79,5 CM  
DJUP 4 CM  
TOTALDJUP 6 CM  
TOTALVIKT 2,6/5,2 KG

DIAMETER ø60/80 CM  
DJUP 4 CM  
TOTALDJUP 6 CM  
TOTALVIKT 2,8/3,6 KG

### MATERIAL

Ecophon Inside / Glasull - mer än 70 procent återvunnet returglas  
Valbart tyg  
Metallkonsol för vägg i valbar RAL-kulör

### MONTERING

Appliceras på vägg i de  
fyra fästhålén

### AKUSTISKA EGENSKAPER

#### Frekvens i Hz

63	125	250	500	1000	2000	4000	Aw
0,02	0,17	0,62	1,16	1,16	1,09	1,01	0,95

Absorptionsklass A

Testad enl ISO 354 och ISO 11654

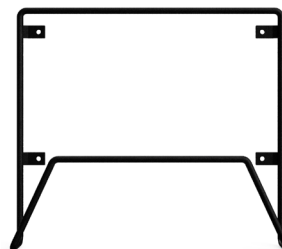

### BRANDTEST

Clamp är testad av RISE enligt SS-EN ISO 11925-2

### MATERIALVAL

Alla metalldelar finns i valfri RAL-kulör samt svart och vit finish.

Nedanstående tyger som vi använder till våra ljudabsorbenter är noga utvalda och testade enligt gällande standard av alla tillverkarna. För andra tyger begär offert.

#### PG0

Camira Cara  
Camira Carlow  
Camira Fiji  
Gabriel Event Screen  
Gabriel Hush

#### PG1

Camira Blazer Lite  
Gabriel Soul  
Gabriel Soul Solange  
Gabriel Thrill  
Gabriel Twist  
Gabriel Twist Melange  
Gabriel Xpress (2,0)  
Kvadrat Floyd Screen



## CLAMP FLOOR

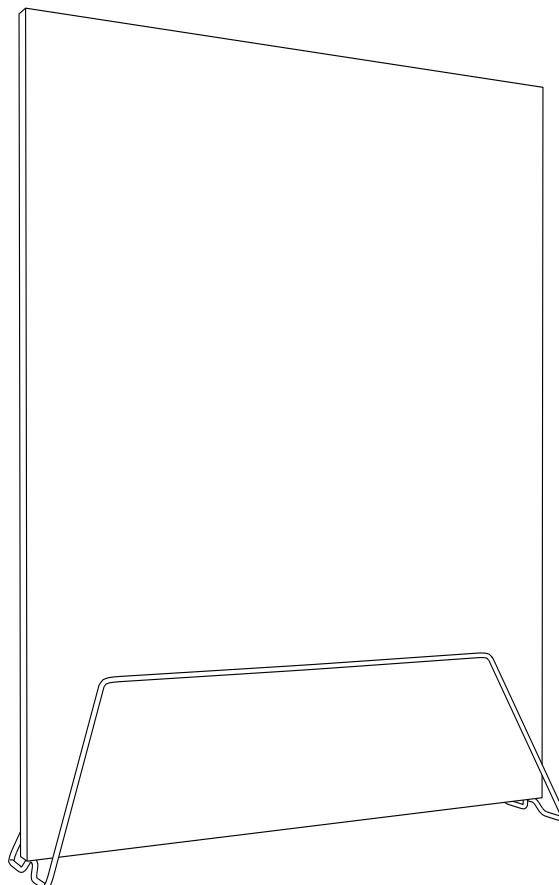

---

HÖJD	170 CM
BREDD	120 CM
DJUP	4,8 CM
TOTALDJUP	45 CM
VIKT	7,4 KG
VIKT STATIV	4,6 KG

### MATERIAL

Ecophon Inside / Glasull - mer än 70 procent återvunnet returglas  
Valbart tyg  
Metallstativ i valbar RAL-kulör

### AKUSTISKA EGENSKAPER

#### Frekvens i Hz

63	125	250	500	1000	2000	4000	N10
0,07	0,63	1,43	2,61	2,87	2,46	2,19	4,5

Absorptionsklass A

Testad enl ISO 354 och SS 25269

### BRANDTEST

Clamp är testad av RISE enligt SS-EN ISO 11925-2

### MATERIALVAL

Alla metalldelar finns i valfri RAL-kulör samt svart och vit finish.

Nedanstående tyger som vi använder till våra ljudabsorbenter är noga utvalda och testade enligt gällande standard av alla tillverkarna. För andra tyger begär offert.

#### PG0

Camira	Cara
Camira	Carlow
Camira	Fiji
Gabriel	Event Screen
Gabriel	Hush

#### PG1

Camira	Blazer Lite
Gabriel	Soul
Gabriel	Soul Solange
Gabriel	Thrill
Gabriel	Twist
Gabriel	Twist Melange
Gabriel	Xpress (2,0)
Kvadrat	Floyd Screen



## CLAMP CEILING

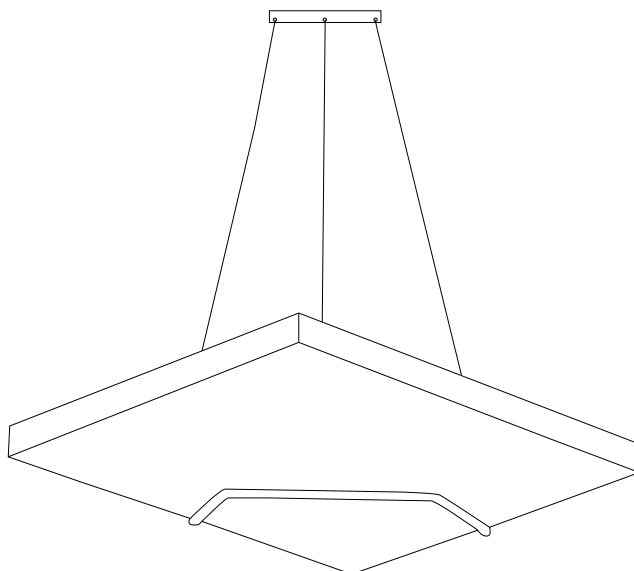

HÖJD	59,5 CM
BREDD	59,5 CM
DJUP	4,5 CM
TOTALDJUP	6,5 CM
VIKT	3,6 KG

HÖJD	79,5 CM
BREDD	79,5 CM
DJUP	4,5 CM
TOTALDJUP	6,5 CM
VIKT	6,6 KG

### MATERIAL

Ecophon Inside / Glasull - mer än 70 procent återvunnet glas  
Valbart tyg  
Metallkonsol för tak i valbar RAL-kulör 1st  
Vajer 3 st 80 cm / 150 cm  
Ställbara vajerlås med krok 3st  
Takfäste i valbar RAL-kulör 1st

### AKUSTISKA EGENSKAPER

#### Frekvens i Hz

63	125	250	500	1000	2000	4000	Aw
0,02	0,17	0,62	1,16	1,16	1,09	1,01	0,95

Absorptionsklass A

Testad enl ISO 354 och ISO 11654

### BRANDTEST

Clamp är testad av RISE enligt SS-EN ISO 11925-2

### MATERIALVAL

Alla metalldelar finns i valfri RAL-kulör samt svart och vit finish.  
Nedanstående tyger som vi använder till våra ljudabsorbenter är nogga utvalda och testade enligt gällande standard av alla tillverkarna. För andra tyger begär offert.

#### PG0

Camira	Cara
Camira	Carlow
Camira	Fiji
Gabriel	Event Screen
Gabriel	Hush

#### PG1

Camira	Blazer Lite
Gabriel	Soul
Gabriel	Soul Solange
Gabriel	Thrill
Gabriel	Twist
Gabriel	Twist Melange
Gabriel	Xpress (2,0)
Kvadrat	Floyd Screen

### MONTERING

Metallkonsol 1 st

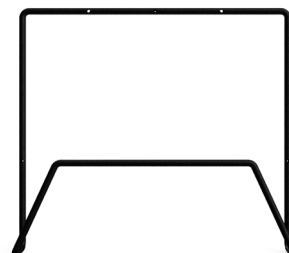

Vajer 3 st 80 cm / 150 cm  
Ställbara vajerlås med krok 3 st

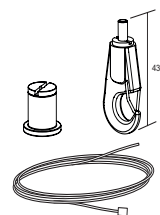

Takfäste 1 st

