

Peak

Design – Böttcher & Kayser

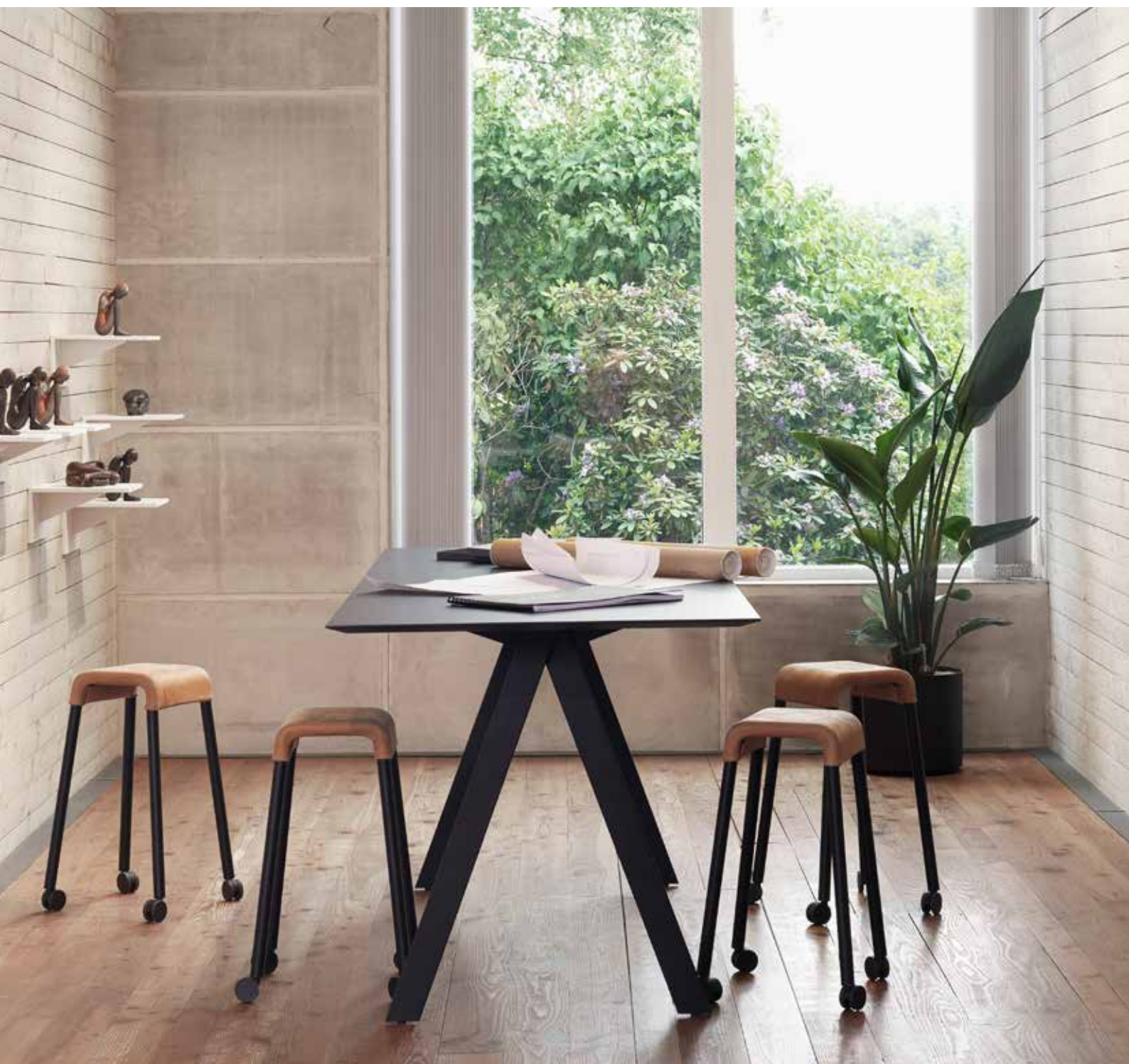

JOHANSON



Introduktion

Peak är en bordsserie, som bygger på en smart konstruktion med tilltalande uttryck. Genom att tolka traditionella trästativ på modernt vis och överföra denna i en konstruktion av metall, erhålls ett stativ med verkligt hög stabilitetsförmåga.

Peak är ett bord formgivet av Böttcher & Kayser, med snillrik konstruktion och stark identitet som erbjuds i en rad storlekar och modeller. Det ikoniska drag Peak står för kännetecknas av att benen går samman i ovankant och överlappar varandra. Underredet klarar hög belastning och kan därmed bära proportionellt sätt (riktigt) stora bordsskivor. Genom en modern tolkning i metall av en arketypiskt klassisk konstruktion blir Peak en samtida

bordsserie i en mängd modeller och storlekar.

Man kan välja att möblera med enskilda bord eller utgå ifrån seriens rika utbud och variera möbleringen med konferensbord i både hög och låg höjd, barbord, lägre bord för lounge-sittning, side-bord för små grupper eller liknande – ett rikt utbud av modeller för situationer av olika slag.

Välj mellan att hålla stativet i klassisk tappning och behåll metallens eget uttryck eller färgsätt i någon av de många RAL-kulörerna. Produktfamiljen Peak finns tillgänglig i olika längder, djup och höjder med standard dimensioner, möjlighet att måttanpassa finns också.



Designer

Böttcher & Kayser är en Berlinbase-
rad studio, grundad 2007 som arbetar
med interior product design, möbler
samt armaturer för såväl privat som
offentlig miljö.

Moritz Böttcher och Nikolaus Kayser
har erhållit Interior Innovation Award,
flertalet iF Design Awards och Red
Dot Awards – därav även Best of the
Best' 2013. Deras projekt har public-
erats i böcker och tidningar runt om i
världen.



Modeller

Peak & Peak-XL



Peak - 72



Peak - 90



Rectangular

Form på bordsskiva
till Peak och Peak XL



Peak-XL - 72



Peak-XL - 90

Fakta

Peak & Peak-XL

Peak - 72

Mått cm För skivbredd 70-99cm

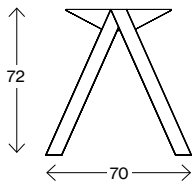

Peak - 90

Mått cm För skivbredd 70-99cm

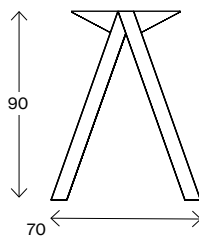

Peak-XL - 72

Mått cm För skivbredd 100-150cm

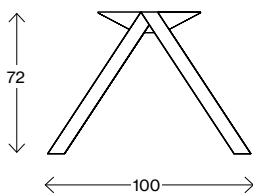

Peak-XL - 90

Mått cm För skivbredd 100-150cm

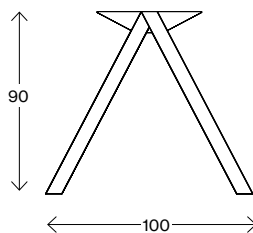

Rekommenderade kombinationer

Peak & Peak-XL

Välj utförande:

1. Längd på bordsskiva.
2. Höjd gavelben (72/90)
3. Bredd på bordsskiva för val av ben, Peak: 70-99cm, Peak XL: 100-150cm.
4. Peak Middle (mellanben) tillval och antal beroende på utförande.
5. Mått på skivtsprång för anpassad Peak Connection.

För skivlängd 120-280cm

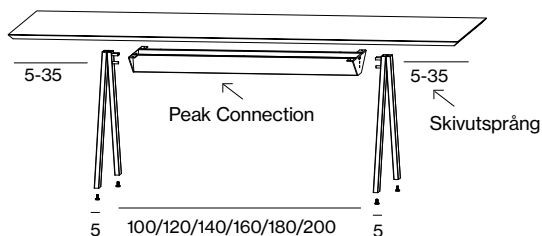

För skivlängd 230-490cm

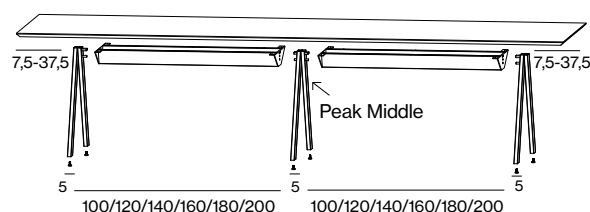

Längd Connection	100	120	140	160	180	200
Längd skiva	Skivtsprång från resp kortsida					
120	5	•	•	•	•	•
130	10	•	•	•	•	•
140	15	5	•	•	•	•
150	20	10	•	•	•	•
160	25	15	5	•	•	•
170	30	20	10	•	•	•
180	35	25	15	•	•	•
190	•	30	20	10	•	•
200	•	35	25	15	5	•
210	•	•	30	20	10	•
220	•	•	35	25	15	5
230	•	•	•	30	20	10
240	•	•	•	35	25	15
250	•	•	•	•	30	20
260	•	•	•	•	35	25
270	•	•	•	•	•	30
280	•	•	•	•	•	35

Längd Connection	100	120	140	160	180	200
Längd skiva	Skivtsprång från resp kortsida					
230	7,5	•	•	•	•	•
240	12,5	•	•	•	•	•
250	17,5	•	•	•	•	•
260	22,5	•	•	•	•	•
270	27,5	7,5	•	•	•	•
280	32,5	12,5	•	•	•	•
290	37,5	17,5	•	•	•	•
300	•	22,5	•	•	•	•
310	•	27,5	7,5	•	•	•
320	•	32,5	12,5	•	•	•
330	•	37,5	17,5	•	•	•
340	•	•	22,5	•	•	•
350	•	•	27,5	7,5	•	•
360	•	•	32,5	12,5	•	•
370	•	•	37,5	17,5	•	•
380	•	•	•	22,5	•	•
390	•	•	•	27,5	7,5	•
400	•	•	•	32,5	12,5	•
410	•	•	•	37,5	17,5	•
420	•	•	•	•	22,5	•
430	•	•	•	•	27,5	7,5
440	•	•	•	•	32,5	12,5
450	•	•	•	•	37,5	17,5
460	•	•	•	•	•	22,5
470	•	•	•	•	•	27,5
480	•	•	•	•	•	32,5
490	•	•	•	•	•	37,5

Modeller

Peak Triple, Peak Quattro, Peak Quattro-XL



Peak-Triple - 47



Peak-Triple - 57



Peak-Quattro - 72



Peak-Quattro - 90



Peak-Quattro - 110



Peak-Quattro-XL - 72



Peak-Quattro-XL - 90



Peak-Quattro-XL - 110

Fakta

Peak Triple, Peak Quattro, Peak Quattro-XL

Peak - Tripel

Mått cm

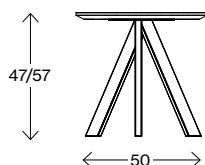

Peak - Quattro

Mått cm

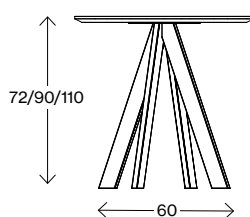

Peak - Quattro - XL

Mått cm

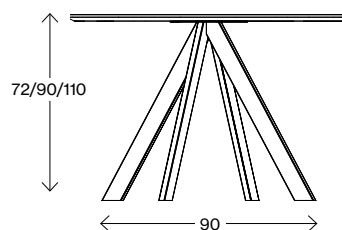

Rekommenderade kombinationer

Peak Triple, Peak Quattro, Quattro-XL

Top	Peak-Triple	Peak-Quattro	Peak-Quattro-XL
Ø50	47/57	•	•
Ø60	47/57	72/90/110	•
Ø75	•	72/90/110	•
Ø90/Ø100	•	•	72/90/110
Ø110/Ø120	•	•	72/90/110
60x70	•	72/90/110	•
70x70	•	72/90/110	•

Tillbehör

Peak & Peak-XL

Elartiklar till bord

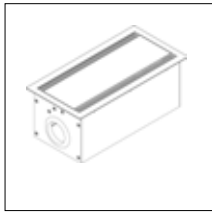

Bi Box 1

300x150 - svart, vit eller silver.
2 el, 2 nät Cat 6, 2 USB

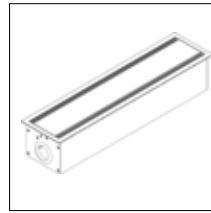

Bi Box 2

605x150 - svart, vit eller silver
5 el, 1 nät Cat 6, 1 HDMI,
4 USB



USB Grommet

Ø78 - svart, vit eller silver
2 USB

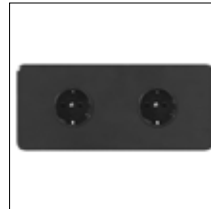

Power point

Svart, vit eller silver
2 el



Pixel

Svart med kant i silver
1 el
1 el, 2 USB



Kabellucka

Praktisk kabellucka i samma material som bordsskivan för data och elanslutning, måttanpassat efter kundens önskemål. Kontakta Johanson support för mer info.

Färg

Multicolour - Ytbehandling RAL

Ta del av Johansons färgutbud, 400 st varianter av olika ytfinish erbjuds som standard på stålstativ och metalldetaljer. Välj mellan samtliga 192 RAL-kulörer, alternativt ges både som solid kulör (glans 72) eller Structure finish som har en matt svagt texturerad elegant yta. Därutöver erbjuds samtliga 15 st RAL-kulörer med pärlemofinish samt krom.

För alla färger se www.johansondesign.se

192 Solid collection (glans 72)

192 Structure collection (matt svagt texturerad yta)

15 Pearl finish collection (pärlmo) samt krom.



Bordsskivor



Basic

Rak kant, tjocklek 25mm av träfiber med laminat i vit och svart.



Discus

Fasad kant, tjocklek 25mm av mdf med laminat eller fanér i olika utföranden.

Övrigt

Utöver standard erbjuds måttanpassade skivor samt speciallaminat, fanér och bets mot offert.

Fakta

Peak i detalj

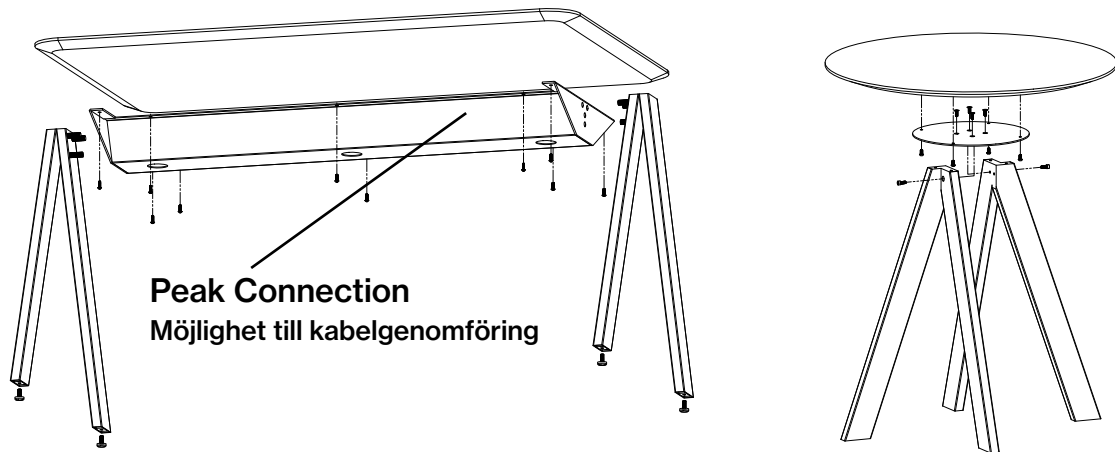

Fakta

Material

- 20-50% Återvunnet svenskt stål.
- Under varje ben finns en plasttass.

BIM - objekt för nedladdning

www.johansondesign.se

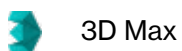

3D Max



Archicad



Revit



Autocad 2D



Autocad 3D



Sketchup

 pCon

Återvinning

Samtliga ståldetaljer är återvinningsbara. Vid ytbehandling sker avfettning med alkalisk tvätt. Efter avskiljning går oljan för destruktion. Lackering görs elektrostatiskt med epoxypulver som ger minimalt med spill. Förokromningen (elektrolytisk ytbehandling) är återvinningsbar. 3-värdigt krom används. Plastdetaljerna som används är återvinningsbara. All stoppning och stommar av skum tillverkas helt utan freoner. Endast vattenbaserade lim och smältlim används, vilka är fria från lösningsmedel.

Materialdeklaration

För mer information om produkten finns materialdeklaration att hämta under Downloads - Produktinformation på vår hemsida. www.johansondesign.se





JOHANSON



Johanson Design AB | Anders Anderssons Väg 7 | 285 35 Markaryd | Sweden
Tel +46-433 725 00 | www.johansondesign.se